

# PRŮVODCE PRODEJEM

Automobilový průmysl

Na tuto stránku se vrátíte  
kliknutím na logo kdekoli  
v dokumentu

## PRŮVODCE PRODEJEM

## PRACOVNÍ SVĚTLA OBECNĚ

## SPECIÁLNÍ PRODUKTY

## PODPORA PRODEJE

## TERMÍNY A POJMY

[JAK POUŽÍVAT  
PRŮVODCE](#)

[RUČNÍ SVÍTILNY](#)

[UV DETEKCE](#)

[JAK PRODÁVAT SCANGRIP  
KONCOVÝM UŽIVATELŮM?](#)

[USB NABÍJEČKY](#)

[CÍLE SCANGRIPU](#)

[KAPESNÍ SVÍTILNY](#)

[SVÍTILNY BONNET](#)

[TECHNICKÉ TERMÍNY](#)

[SKUPINA HULTAFORS](#)

[ČELOVÉ SVÍTILNY](#)

[SVÍTILNY LINE LIGHT  
PRO ZVEDÁKY](#)

[DEMO BOXY](#)

[TYPY ZÁKAZNÍKŮ](#)

[MALÉ REFLEKTORY](#)

[DETAILING A COLOURING](#)

[PRODEJNÍ DISPLAYE](#)

[TEPLOTY BAREV](#)

[KDY ZÁKAZNÍK  
NAKUPUJE?](#)

[REFLEKTORY](#)

[UV CURING](#)

[INDIVIDUÁLNÍ AKCE](#)

[OVLÁDÁNÍ POMOCÍ  
BLUETOOTH](#)

[SCANGRIP FOR LIFE](#)

[TOWER SVÍTILNY](#)

[SVÍTILNY NA PŘÁNÍ](#)

[ZÁRUKA](#)

[SCANGRIP PŘIPOJENÍ](#)

[PŘÍSLUŠENSTVÍ](#)

[NÁHRADNÍ DÍLY](#)

[STRÁNKY OBCHODNÍHO  
PARTNERA](#)

[CORDLESS-ALLIANCE-SYSTEM  
CAS](#)

Kliknutím na nadpis  
přejdete do sekce

[BROŽURY KE STAŽENÍ](#)

## JAK POUŽÍVAT PRŮVODCE

Průvodce si můžete projít od začátku do konce nebo jej podle potřeby použít k získání znalostí.

Nejlépe se zobrazí v režimu celé obrazovky na tabletu nebo telefonu pomocí aplikace Acrobat.

V rejstříku můžete kliknutím na tituly přejít do příslušných sekcí. Kliknutím na logo SCANGRIP se vždy dostanete zpět do rejstříku.

Produkty jsou přiřazeny k odpovídajícím typům zákazníků.

Pomocí přehledu segmentů porozumíte typům zákazníků a uvidíte nejoblíbenější produkty.

Kliknutím na ikonu  zobrazíte videa produktů, jsou-li k dispozici.

Sekce znalostí na konci vám poskytne podrobnější informace o technických pojmech a konceptech.

## PRODUKT PRO KAŽDOU POTŘEBU

Sortiment SCANGRIP obsahuje širokou škálu výrobků pro různé použití a typy koncových uživatelů. Tato příručka je určena na podporu našich partnerů při prodeji pracovních světel SCANGRIP.

Získáte...

- Přehled odpovídajících produktů pro segmenty průmyslu a stavebnictví, propojení produktů s typy koncových uživatelů a zvýraznění klíčových rozdílů.
- Důležitý nástroj pro podporu prodeje produktů, ukázky a prezentace, včetně integrovaných odkazů prezentací na YouTube.

Naším cílem je poskytnout obchodním partnerům snadný návod, jak efektivně a jednoduše prodávat SCANGRIP a podporovat ambice k vytváření atraktivních obchodních příležitostí pro naše partnery.



# WORK LIGHTS OF THE FUTURE

Designed by us. Manufactured by us.

**SCANGRIP**<sup>®</sup>  
INNOVATION FROM DENMARK

## CÍLE SCANGRIPU



### Vytváření svítilen a obchodních příležitostí

Jako přední evropský výrobce inovativních pracovních světel nabízí SCANGRIP nejširší a komplexní škálu řešení osvětlení na trhu.

Chceme být dlouhodobým partnerem s primárním cílem poskytovat atraktivní obchodní příležitosti, které posilují vaše postavení na trhu a rozšiřují vaše podnikání.

Jako náš zákazník budete moci těžit z našeho flexibilního globálního dodavatelského řetězce a přesně vybrat požadované obchodní nastavení z hlediska rozsahu, složitosti a logistiky.

Budte stále informováni na



Seznamte se s námi na mezinárodních výstavách.



# WORK LIGHTS OF THE FUTURE

Designed by us. Manufactured by us.

**SCANGRIP®**  
INNOVATION FROM DENMARK

## SKUPINA HULTAFORS

### SCANGRIP - součást skupiny HULTAFORS

V roce 2021 se SCANGRIP stal součástí HULTAFORS GROUP – globální společnosti nabízející unikátní portfolio prémiových značek v oblasti osobní ochrany, náradí a dalšího vybavení pro náročné řemeslníky.

Stejně jako SCANGRIP má i Hultafors dlouhou historii inovací a vysoce kvalitní produkty, například ikonický skládací metr.



# CORDLESS ALLIANCE SYSTEM - CAS



Jedna baterie, mnoho řešení.

CAS je systém akumulátorových baterií výrobců přední značky elektrického nářadí, 100% kompatibilita pro více než 400 přístrojů, samostatně ve třídě 18V. Jedna baterie, mnoho řešení.







































Od roku 2009 jsou baterie generace METABO 100% vzájemně kompatibilní - dnes se nazývají systém CAS.

SCANGRIP je jedním z 40 výrobců ve skupině CAS se specializací na profesionální aplikace pracovních světel v automobilovém, průmyslovém a stavebním segmentu.



## Hlavní typy zákazníků

## Nejoblíbenější produkty podle typu zákazníka

 <p>Dílny</p>	<p>Autodílny a servisy Oprava nákladních vozidel a autobusů</p>						
 <p>Sílniční služba</p>	<p>Asistenční autoslužby Servis a opravy</p>						
 <p>Težká technika</p>	<p>Zemědělství Konstrukce a těžké vybavení</p>						
 <p>Vybavení dílny</p>	<p>Servisní zvedáky, opravy a instalace</p>						
 <p>Lakovny</p>	<p>Lakování Povrchové úpravy</p>						
 <p>Detailing</p>	<p>Údržba Vzhled vozidla</p>						

  
Kliknutím na nadpis  
přejdete do sekce



# ŘADA PRACOVNÍCH SVÍTELEN WORK

**SCANGRIP®**

INNOVATION FROM DENMARK

Světelná řešení pro vysoký výkon:

- Sofistikovaná pracovní světla vyrobená pro skutečné profesionály
- Nejnovější technologie pro nejlepší výkon
- Extrémní životnost a funkční design
- Prodloužená záruka (po registraci zákazníka)

**3**

years  
warranty

Read terms and register on  
scangrip.com to activate  
your warranty



# „FOR LIFE“ PRODUKTY

Znovuobjevování budoucnosti LED pracovních světel

- Životnost se více než zdvojnásobila
- Nejvyšší energetická účinnost
- Maximalizovaný výkon
- Prodloužená záruka
- Snížené emise CO2



**SCANGRIP®**

INNOVATION FROM DENMARK



5

years  
warranty

Read terms and register on  
scangrip.com to activate  
your warranty





## Životnost se více než zdvojnásobila

- Designová životnost 10 let a mimořádná záruka 5 let
- Životnost nabíjení baterie se zdvojnásobila na 1000 cyklů
- Vylepšený elektronický design a pokročilý systém sledování baterie
- Certifikovaný servis a dostupný náhradní díl

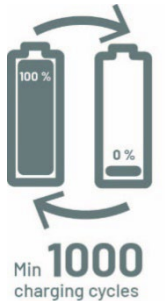

### FOR LIFE



### Další pracovní světla





## Nejvyšší energetická účinnost a výkon

- Novinky LED technologie využívající vysoce účinné multi-LED designy
- Optimalizovaný design elektronického LED pohonu
- Zlepšený odvod tepla
- Konstantní světelný výkon podle evropské normy EN 13032-1

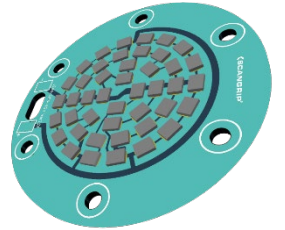

Výstup Lumenů po 15 minutách



**SCANGRIP FOR LIFE**

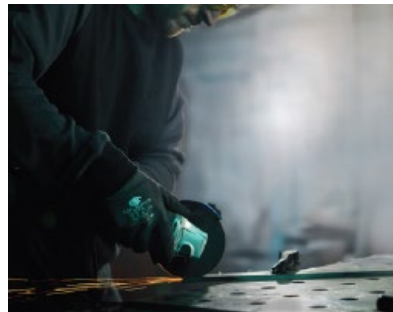

Pracovní světla s  
nedostatečným chlazením

100 %

Lumen

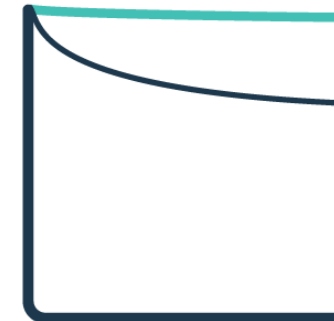

**SCANGRIP FOR LIFE**  
Konstantní světelný výkon

Pracovní světla s  
nedostatečným chlazením-  
Lumeny klesají

Time

Keep the light you love.

for **LIFE**



## Vylepšené funkce a vlastnosti

- Funkce „OPTlight“ pro optimalizované osvětlení a dobu provozu
- Funkce stmívače a paměť posledního nastavení
- Indikátor stavu baterie v provozu a upozornění na slabou baterii
- Nabíjecí port USB-C
- Vylepšené uživatelské rozhraní a umístění kabelu na NOVA
- Kabel H07RN-F na AC modelech



Keep the light you love.

for **LIFE**

SCANGRIP



## Globální obalový design

- Balení ze 100% recyklovaného materiálu
- Balení neobsahuje žádné plastové díly
- Popis produktu ve 13 jazycích „4 hlavní jazyky na přední straně“



Keep the light you love.

for **LIFE**

# ŘADA PRACOVNÍCH SVÍTELEN CONNECT



**SCANGRIP**<sup>®</sup>

INNOVATION FROM DENMARK

Jedno řešení osvětlení pro všechny baterie

- Pracovní světlo kompatibilní s 18V/20V akumulátory všech předních značek elektrického nářadí
- Kompatibilní s bateriovým systémem METABO/CAS „není potřeba žádný konektor“ 
- CONNECT POWER SUPPLY pro přímé napájení poskytující neomezenou dostupnost světla

**3**

years  
warranty

Read terms and register on  
scangrip.com to activate  
your warranty



# ŘADA PRACOVNÍCH SVÍTELN CONNECT

Řada produktů CONNECT je jedním řešením osvětlení pro všechny 18V/20V bateriové sady

- Propojujeme svět baterií pro elektrické nářadí a profesionálních pracovních světlometů a dáváme na výběr, zda použít pracovní světlomety bez kabelu nebo s kabelem, podle pracovní situace.
- Kompatibilní s bateriovým systémem METABO/CAS „není potřeba žádný konektor“ 
- CHYTRÉ KONEKTORY s automatickou ochranou proti vybití, ochranou proti přetížení a sledováním teploty
- CHYTRÉ KONEKTORY Schváleno [TÜV Rheinland](#)
- CONNECT POWER SUPPLY pro přímé napájení poskytující neomezenou dostupnost světla
- [FAQ](#)

**SCANGRIP®**  
CONNECT







# RUČNÍ SVÍTILNY

**SCANGRIP®**

INNOVATION FROM DENMARK

- Integrovaná funkce pracovního světla a svítilny pro bezdrátové nabíjení nebo nabíjení přes USB-C
- Pevné vestavěné magnetické držáky a zasouvací háčky pro handsfree ovládání
- Flexibilní hlava lampy umožňuje naklonění až o 180°
- Nabíjecí podložka je připravena pro pevnou instalaci ve vertikální nebo horizontální poloze



**MAG PRO WIRELESS**



**CHARGING PAD**

600

54

1.5h - 15h

74.90

30

29.90

## AUTOMOBILOVÝ

Dílny



Silniční služba



Težká technika



Vybavení dílny



Lakovny



Detailing



# RUČNÍ SVÍTLILNY

**SCANGRIP®**

INNOVATION FROM DENMARK

- Pro řadu LIFE s nejvyšší energetickou účinností a maximálním výkonem díky multi-LED designu a optimalizovanému elektronickému designu
- 10-ti letá designová životnost, životnost baterie se zdvojnásobila na 1000 cyklů, Rough Service klasifikovaná jako „kromě SLIM a MINI SLIM“ mimořádná 5-ti letá záruka
- Funkce OPTlight pro optimalizované osvětlení a dobu běhu, indikátor stavu baterie a upozornění na slabou baterii
- Nabíjecí port USB-C a držák s vestavěnou magnetickou funkcí

## AUTOMOBILOVÝ

Dílny



Silniční služba



Težká technika



Vybavení dílny



Lakovny



Detailing



**UNIFORM**

**UNIPEN**

**MINIFORM**

**SLIM**

**MINI SLIM**

500

150

200

500

200

65

65

65

30

30

3h - 32h

3h - 32h

3h - 27h

2.5h - 27h

2h - 19h

89.90

45.90

56.90

77.90

62.90



Použití výrobků pro zvýrazněné cílové skupiny

# RUČNÍ SVÍTELNY

- Ultra lehké pro optimální použití
- Silné vestavěné magnety pro držení svítilny

**SCANGRIP®**

INNOVATION FROM DENMARK

## AUTOMOBILOVÝ

Dílny



Silniční služba



Težká technika



Vybavení dílny



Lakovny



Detailing



150

400

20

20

2h - 20h

2h - 20h

21.90

31.90



Použití výrobků pro zvýrazněné cílové skupiny

# RUČNÍ SVÍTILNY

**SCANGRIP®**

INNOVATION FROM DENMARK

- UV-FORM nabíjecí ruční svítilna s UV vrchním světlem (400nm) pro detekci úniků v klimatizačních systémech
- Robustní pracovní svítilna SUPERFORM se zabudovanými magnety, háčky a 5m kabelem
- STAR LITE pracovní světlo s otočným hákem



UV-FORM



SUPERFORM



STAR LITE

250

750

400

20

54

40

2.5h - 5h

Kabel

Kabel

79.90

61.90

34.90

## AUTOMOBILOVÝ

Dílny



Silniční služba



Težká technika



Vybavení dílny



Lakovny



Detailing



# RUČNÍ SVÍTILNY

**SCANGRIP®**

INNOVATION FROM DENMARK

- Velmi tenký design (ø25 mm) dobíjecí pracovní svítilny s bodovým světlem, umožňují přístup do těžko přístupných míst
- Včetně nastavitelného háčku, držáku a magnetu
- Flexibilní příslušenství (magnet nebo přísavka) jako volitelné příslušenství
- LINE LIGHT C + R dobíjecí s pokročilým systémem DUAL SYSTEM 2v1 (použijte jako dobíjecí nebo s kabelem)



LINE LIGHT C+R

900

65

Až do 2.5h

104.90



LINE LIGHT R

600

65

Až do 1.5h

92.90

## AUTOMOBILOVÝ

Dílny



Silniční služba



Težká technika



Vybavení dílny



Lakovny



Detailing



# RUČNÍ SVÍTLILNY

**SCANGRIP®**

INNOVATION FROM DENMARK

- Ruční pracovní světlo s více výměnnými světelnými hlavami, nastavitelné v úhlu 120°
- Poskytněte svobodu výběru přesně takového řešení pracovního světla, které potřebujete
- Zabudovaný polyuretanový popruh s extrémně silným magnetem, který lze použít jako držák a háček v jedné jednotce
- Všechny produkty CONNECT mohou používat SCANGRIP SMART CONNECTOR pro 18V/20V baterie elektrického nářadí
- Kompatibilní s bateriovým systémem METABO/CAS „není potřeba žádný konektor“



CHYTRÝ KONEKTOR SCANGRIP  
Kliknutím na CONNECTOR zobrazíte sortiment

**MULTILIGHT SEARCH  
CONNECT**

**MULTILIGHT FLEX  
CONNECT**

**MULTILIGHT FLOOD  
CONNECT**



600

750

1500



30

30

30



Až do 24h@18V 5.2Ah

Až do 26h@18V 5.2Ah

Až do 13h@18V 5.2Ah



89.90

89.90

94.90

**AUTOMOBILOVÝ**

Dílny



Silniční služba



Težká technika



Vybavení dílny



Lakovny



Detailing



# RUČNÍ SVÍTELNY

**SCANGRIP®**

INNOVATION FROM DENMARK

- MULTILIGHT koncept je také dostupný jednotlivě
- Kombinujte tělo a hlavu
- Všechny produkty CONNECT mohou používat SCANGRIP SMART CONNECTOR pro 18V/20V baterie elektrického nářadí
- Kompatibilní s bateriovým systémem METABO/CAS „není potřeba žádný konektor“

**AUTOMOBILOVÝ**

Dílny



Silniční služba



Težká technika



Vybavení dílny



Lakovny



Detailing



**NEW**

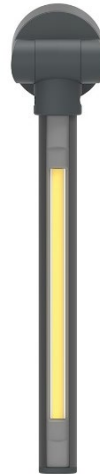

MULTILIGHT  
BODY CONNECT

SEARCH  
HEAD  
CONNECT

FLEX HEAD  
CONNECT

FLOOD  
HEAD  
CONNECT

AREA HEAD  
CONNECT

600

750

1500

2500

30

30

30

30

30

54.90

44.90

44.90

49.90

69.90



Použití výrobků pro zvýrazněné cílové skupiny



# RUČNÍ SVÍTILNY

- SADA MULTILIGHT vč. bezpečného přepravního a skladovacího boxu
- Přepravní box má prostor pro baterie elektrického nářadí a KONEKTORY SCANGRIP

**SCANGRIP®**

INNOVATION FROM DENMARK

**SCANGRIP®**  
CONNECT

NEW



MULTILIGHT KIT

MULTILIGHT BODY,  
SEARCH HEAD, FLEX  
HEAD, FLOOD HEAD and  
AREA HEAD CONNET

369.90

NEW



MULTILIGHT CASE

Pro bezpečnou přepravu a  
skladování řady  
MULTILIGHT

59.90



## AUTOMOBILOVÝ

Dílny



Silniční služba



Težká technika



Vybavení dílny



Lakovny



Detailing



# KAPESNÍ SVÍTILNY NA BATERIE

**SCANGRIP®**

INNOVATION FROM DENMARK

- Robustní a výkonné baterky mimořádně vysoké kvality
- Režim Boost poskytující dvojnásobný světelný výkon po dobu 60 sekund (NE FLASH PENCIL)
- Připínací a zápěstní popruh zajišťují snadné přenášení kamkoli jdete
- Ultra tenká FLASH PENCIL pouze  $\varnothing$  15 mm



**FLASH PENCIL**

75

54

Až do 2.5h

19.90



**FLASH PEN**

200

54

Až do 3.5h

27.90



**FLASH 300**

300

54

Až do 3h

34.90



**FLASH 600**

600

54

Až do 2h

44.90

## AUTOMOBILOVÝ

Dílny



Silniční služba



Težká technika



Vybavení dílny



Lakovny



Detailing



Použití výrobků pro zvýrazněné cílové skupiny

# KAPESNÍ SVÍTILNY DOBÍJEČÍ

**SCANGRIP®**

INNOVATION FROM DENMARK

- Robustní a výkonné svítilny mimořádně vysoké kvality, lze nabíjet, přiložen USB kabel
- Režim Boost poskytující dvojnásobný světelný výkon po dobu 60 sekund „FLASH PEN R, 600R a 1000R“
- WORK PEN 200R pro profesionální inspekční práce, se sponou a zabudovanými magnety
- Připínací a zápěstní popruh zajišťují snadné přenášení kamkoli jdete
- FLASH MICRO R, FLASH 1000 R, WORK PEN 20 R je k dispozici také v neutrální verzi“ bez loga SCANGRIP „



FLASH MICRO R    FLASH 12-24V    FLASH PEN R    FLASH 600 R    FLASH 1000 R    WORK PEN 200 R

	75	130	300	600	1000	200
	20	30	54	54	54	30
	0.25h - 2.5h	Až do 2h	Až do 3h	Až do 4h	Až do 4h	1h - 2.5h
	14.90	29.90	39.90	59.90	69.90	29.90

## AUTOMOBILOVÝ

Dílny



Silniční služba



Težká technika



Vybavení dílny



Lakovny



Detailing



Použití výrobků pro zvýrazněné cílové skupiny

# KAPESNÍ SVÍTILNY

- Svítilny v hliníkovém pouzdře s ergonomickým a bezpečným úchopem
- Úhel paprsku od 10° do 60°



MINI LITE A



100



54



Až do 4.5h



8.90

**SCANGRIP**<sup>®</sup>

INNOVATION FROM DENMARK

## AUTOMOBILOVÝ

Dílny



Silniční služba



Težká technika



Vybavení dílny



Lakovny



Detailing



# SVÍTILNY NA PŘÁNÍ

- Branding vaší společnosti
- Perfektní osobní dárek pro zaměstnance
- Používá se jako dárek pro speciální akce, výročí společnosti a podobně
- [Kliknutím otevřete](#) průvodce se svítilnami na přání



Dohodněte si praktické podrobnosti se svým obchodním oblastním manažerem SCANGRIP.

# ČELOVÉ SVÍTILNY

**SCANGRIP®**

INNOVATION FROM DENMARK

- Pro řadu LIFE s nejvyšší energetickou účinností a maximálním výkonem díky multi-LED a optimalizovanému elektronickému designu
- I-VIEW s 10-ti letou životností, zdvojnásobením nabíjení baterie na 1000 cyklů, klasifikací Rough Service a mimořádnou 5-ti letou zárukou
- Funkce OPTlight pro optimalizované osvětlení a dobu běhu, indikátor stavu baterie a upozornění na slabou baterii
- Funkce senzoru s bezdotykovým vypínačem a nabíjecím portem USB-C
- Powerbanku k hlavovému pásku přes přiložený flexibilní klipsový držák a připojte kabel k čelovce
- Držák na přilbu s nastavitelným úhlem osvětlení 150° vč. 3 ks lepicí základny

## AUTOMOBILOVÝ

Dílny



Silniční služba



Težká technika



Vybavení dílny



Lakovny



Detailing



I-VIEW

400

65

2h - 21h

71.90



POWER BANK

20

29.90



I-VIEW HARD HAT BRACKET

14.90



# ČELOVÉ SVÍTELNY

**SCANGRIP®**

INNOVATION FROM DENMARK

- ZONE 2, kompaktní čelovka s extrémně nízkou hmotností
- ZOOM s nastavitelnou hlavou lampy a nastavitelným úhlem paprsku 10° - 60°. Dosah až 80 metrů
- Světlo ve třech krocích. Krok 1 se nazývá "READING MODE" – režim čtení



**NEW**

Upgraded  
version  
2023



**ZONE 2**

20/100/220

54

2h - 22h

39.90



**ZOOM**

10/80/220

54

4.5h - 19h

29.90

## AUTOMOBILOVÝ

Dílny



Silniční služba



Težká technika



Vybavení dílny



Lakovny



Detailing



Použití výrobků pro zvýrazněné cílové skupiny

# ČELOVÉ SVÍTELNY

**SCANGRIP®**

INNOVATION FROM DENMARK

- Vyberte si mezi alkalickými modely HEAD LITE S, HEAD LITE A a dobíjecím modelem HEAD LITE
- HEAD LITE S dodávána bez baterie
- Bezdotyková funkce senzoru (HEAD LITE A a HEAD LITE)
- Pokročilá čelovka s funkcí 2 v 1 (HEAD LITE)



HEAD LITE S



HEAD LITE A



HEAD LITE



140

150

150



30

54

54



1h - 10h

6h - 60h

1.5h - 15h



14.90

21.90

32.90

## AUTOMOBILOVÝ

Dílny



Silniční služba



Težká technika



Vybavení dílny



Lakovny



Detailing





# FLEX WEAR

- Flexibilní pracovní světlo určené k nošení
- Kombinace mezi bleskem a čelovkou
- Vestavěné magnety na klipu
- Řešení sady obsahuj čelenku a vestavěnou sponu pro použití na kapsu, hrud' aj



## FLEX WEAR

75/150 místo 75

20

2h - 4h

30.90

## FLEX WEAR KIT

75/150 místo 75

20

2h - 4h

41.90

# SCANGRIP®

INNOVATION FROM DENMARK

### AUTOMOBILOVÝ

Dílny



Silniční služba



Težká technika



Vybavení dílny



Lakovny



Detailing



# MALÉ REFLEKTORY

**SCANGRIP®**

INNOVATION FROM DENMARK

- Pro řadu LIFE s nejvyšší energetickou účinností a maximálním výkonem díky multi-LED a optimalizovanému elektronickému designu
- 10-ti letá designová životnost, dobíjení baterie zdvojnásobeno na 1000 cyklů, klasifikace Rough Service a mimořádná 5-ti letá záruka
- Funkce OPTlight pro optimalizované osvětlení a dobu běhu, indikátor stavu baterie a upozornění na slabou baterii
- Nabíjecí port USB-C „NOVA MINI a NOVA R“ a držák s vestavěnou magnetickou funkcí
- STAR s vestavěnou power bankou

## AUTOMOBILOVÝ

Dílny



Silniční služba



Težká technika



Vybavení dílny



Lakovny



Detailing



**NEW**

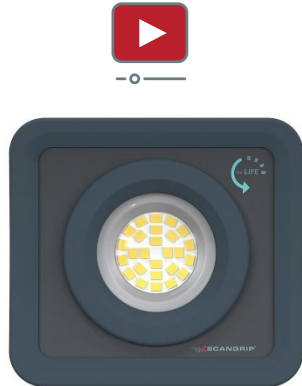

NOVA MINI

**NEW**



NOVA R



STAR

1000

2000

1000

65

67

65

1.5h - 18h

1.5h - 17h

2.5h - 5h

74.90

104.90

99.90



Použití výrobků pro zvýrazněné cílové skupiny

# MALÉ REFLEKTORY

**SCANGRIP®**

INNOVATION FROM DENMARK

- BASIC CONNECT malý kompaktní světlomet, zatahovací kovový hák s 360° flexibilním polohováním a 180° flexibilním ze složené polohy a 180° bočním otočením hlavy svítily
- DUO CONNECT se dvěma ohebnými hlavami lampy a vestavěným háčkem. Lze použít společně se [SCANGRIP TRIPOD 2M](#)
- 2 úrovně světelného výkonu (50-100%)
- Všechny produkty CONNECT mohou používat SCANGRIP SMART CONNECTOR pro 18V/20 V baterie elektrického nářadí
- Kompatibilní s bateriovým systémem METABO/CAS „není potřeba žádný konektor“

## AUTOMOBILOVÝ

Dílny



Silniční služba



Težká technika



Vybavení dílny



Lakovny



Detailing



**SCANGRIP®**  
CONNECT

CAS  
POWER ALLIANCE  
SYSTEM



**BASIC CONNECT**

1000

30

Až do 18h@18V 5.2Ah

59.90



**DUO CONNECT**

2500

30

Až do 9.5h@18V 5.2Ah

79.90



CHYTRÝ KONEKTOR SCANGRIP

Kliknutím na CONNECTOR zobrazíte sortiment



# MALÉ REFLEKTORY

**SCANGRIP®**

INNOVATION FROM DENMARK

- Malá kompaktní difuzní, neoslňující lampa VEGA, stmívatelná ve 2 krocích
- Malá kompaktní ruční lampa NOVA, stmívatelná v 5 krocích a s háčkem pro flexibilní umístění NOVA s indikátorem kapacity baterie a úrovně jasu
- Všechny produkty CONNECT mohou používat SCANGRIP SMART CONNECTOR pro 18V/20V baterie elektrického nářadí
- Kompatibilní s bateriovým systémem METABO/CAS „není potřeba žádný konektor“
- Hybridní použití, buď s bateriemi nebo se SCANGRIP CONNECT NAPÁJENÍM

## AUTOMOBILOVÝ

Dílny



Silniční služba



Težká technika



Vybavení dílny



Lakovny



Detailing



CHYTRÝ KONEKTOR SCANGRIP  
Kliknutím na CONNECTOR zobrazíte sortiment



VEGA 2 CONNECT



NOVA 2 CONNECT

2000

2000

54/30 s baterií

30

Až do 9h@18V 5.2Ah

Až do 58h@18V 5.2Ah

84.90

99.90



# REFLEKTORY

## Dobíjecí produkty NOVA

- Pro řadu LIFE s nejvyšší energetickou účinností a maximálním výkonem díky multi-LED a optimalizovanému elektronickému designu
- 10-ti letá designová životnost, dobíjení baterie zdvojnásobeno na 1000 cyklů, klasifikace Rough Service a mimořádná 5-ti letá záruka
- Funkce OPTlight pro optimalizované osvětlení a dobu chodu, další funkce stmívání v 5-ti krocích, indikátor stavu baterie a upozornění na slabou baterii



**NEW**



**NOVA 4 C+R**

**NEW**



**NOVA 6 C+R**

**DUAL 2 in 1 SYSTEM**

**DUAL 2 in 1 SYSTEM**



4000

6000



67

67



2h - 18h

1.5h - 15h



209.90

249.90

### AUTOMOBILOVÝ

Dílny



Silniční služba



Težká technika



Vybavení dílny



Lakovny



Detailing



# REFLEKTORY

**SCANGRIP®**

INNOVATION FROM DENMARK

## Produkty NOVA CONNECT

- Výkonné pracovní světlo až 10 000 lumenů
- Funkce integrované záložní baterie
- Funkce 5stupňového stmívače, indikátor kapacity baterie a úrovně jasu, Power banka a ovládání BLUETOOTH světla
- Všechny produkty CONNECT mohou používat SCANGRIP SMART CONNECTOR pro 18V/20V baterie elektrického nářadí
- Kompatibilní s bateriovým systémem METABO/CAS „není potřeba žádný konektor“
- Hybridní použití, buď s bateriemi nebo se SCANGRIP CONNECT NAPÁJENÍM



**NOVA 4 CONNECT**

4000

65/54 s krytem na baterii

Až do 31h@18V 5.2Ah

189.90



**NOVA 10 CONNECT**

10000

65/54 s krytem na baterii

Až do 12h@18V 5.2Ah

299.90



CHYTRÝ KONEKTOR SCANGRIP

Kliknutím na CONNECTOR zobrazíte sortiment

## AUTOMOBILOVÝ

Dílny



Silniční služba



Težká technika



Vybavení dílny



Lakovny



Detailing



# REFLEKTORY

**SCANGRIP®**

INNOVATION FROM DENMARK

## VEGA LITE

- Výkonné, rozptýlené LED světlo, neoslňující osvětlení
- Odolné pouzdro z nárazuvzdorného plastu
- DUÁLNÍ SYSTÉM 2v1 VEGA LITE C + R
- 3 metrový kabel, 1 napájecí zásuvka na zadní straně svítilny VEGA LITE COMPACT
- 2 zásuvky na zadní straně VEGA LITE



**DUAL 2 in 1 SYSTEM**



**VEGA LITE C+R**

**VEGA LITE COMPACT**

**VEGA LITE**

2500

4000

6000

54

54

54

1.5h - 3h

Kabel

Kabel

129.90

129.90

149.90

### AUTOMOBILOVÝ

Dílny



Siňiční služba



Težká technika



Vybavení dílny



Lakovny



Detailing



Použití výrobků pro zvýrazněné cílové skupiny

# REFLEKTORY

**SCANGRIP®**

INNOVATION FROM DENMARK

## VEGA LITE products

- Výkonné, rozptýlené LED světlo, neoslepující osvětlení
- 3 nastavení teploty barev 2500, 4500 a 6500 Kelvinů
- 2 zásuvky na zadní straně

NEW



VEGA LITE COLOUR



5000



54



Kabel



179.90

## AUTOMOBILOVÝ

Dílny



Silniční služba



Težká technika



Vybavení dílny



Lakovny



Detailing





# REFLEKTORY

**SCANGRIP®**

INNOVATION FROM DENMARK

- Difuzní, neoslňující lampa VEGA, stmívatelná ve 2 krocích
- Integrovaná rukojeť a flexibilní stojan a montáž na TRIPOD
- Všechny produkty CONNECT mohou používat SCANGRIP SMART CONNECTOR pro 18V/20V baterie elektrického nářadí
- Kompatibilní s bateriovým systémem METABO/CAS „není potřeba žádný konektor“
- Hybridní použití, buď s bateriemi nebo se SCANGRIP CONNECT NAPÁJENÍM

## AUTOMOBILOVÝ

Dílny



Silniční služba



Težká technika



Vybavení dílny



Lakovny



Detailing



## VEGA 4 CONNECT

4000

54/30 s baterií

Až do 4.5h@18V 5.2Ah

134.90



## CHYTRÝ KONEKTOR SCANGRIP

Kliknutím na CONNECTOR zobrazíte sortiment



# SVÍTILNY AREA

**SCANGRIP®**

INNOVATION FROM DENMARK

- AREA 6 CONNECT rozptýlené, neoslepující osvětlení 360°, stmívatelné ve 2 krocích
- AREA 10 CONNECT rozptýlené, neoslepující osvětlení 360° nebo 180°, stmívatelné v 5 krocích
- Ovládání světla BLUETOOTH a zobrazení kapacity baterie a zbývající doby provozu
- Všechny produkty CONNECT mohou používat SCANGRIP SMART CONNECTOR pro 18V/20V baterie elektrického nářadí
- Kompatibilní s bateriovým systémem METABO/CAS „není potřeba žádný konektor“
- Hybridní použití, buď s bateriemi nebo se SCANGRIP CONNECT NAPÁJENÍM

## AUTOMOBILOVÝ

Dílny



Silniční služba



Težká technika



Vybavení dílny



Lakovny



Detailing



Bluetooth

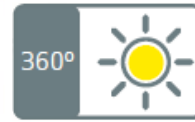

CHYTRÝ KONEKTOR SCANGRIP  
Kliknutím na CONNECTOR zobrazíte sortiment

## AREA 6 CONNECT

6000

54/30 s baterií

Až do 6.5h@18V 5.2Ah

179.90

## AREA 10 CONNECT

10000

65/54 s krytem na baterii

Až do 22h@18V 5.2Ah

299.90



# TOWER SVÍTILNY

**SCANGRIP®**

INNOVATION FROM DENMARK

- TOWER COMPACT do 2 metrů, 2,7 kg. Hlavy lampy otočné o 360°
- Integrovaný stativ TOWER 5 s 360° flexibilními otočnými světly až do 2 metrů a systémem QUICK-FOLD
- Výkonné, LED světlo, 2 úrovně světelného výkonu (50-100%)
- Všechny produkty CONNECT mohou používat SCANGRIP SMART CONNECTOR pro 18V/20V baterie elektrického nářadí
- Kompatibilní s bateriovým systémem METABO/CAS „není potřeba žádný konektor“
- Hybridní použití, buď s bateriemi nebo se SCANGRIP CONNECT NAPÁJENÍM



**SCANGRIP®**  
CONNECT



CHYTRÝ KONEKTOR SCANGRIP

Kliknutím na CONNECTOR zobrazíte sortiment



**TOWER COMPACT CONNECT**

2500

30

Až do 9.5h@18V 5.2Ah

169.90



**TOWER 5 CONNECT**

5000

30

Až do 4.5h@18V 5.2Ah

249.90

AUTOMOBILOVÝ

Dílny



Silniční služba



Težká technika



Vybavení dílny



Lakovny



Detailing



Použití výrobků pro zvýrazněné cílové skupiny

# PŘÍSLUŠENSTVÍ

**SCANGRIP®**

INNOVATION FROM DENMARK

- Difuzery minimalizují odraz, tvrdé světlo a poskytují neoslňující pracovní světlo

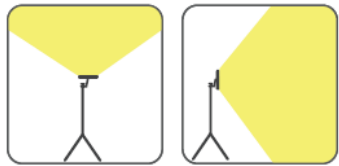

Bez difuzeru  
(bez rozptylu světla)

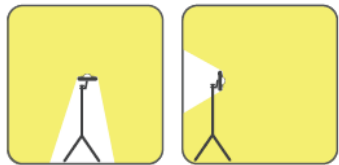

S difuzerem  
(s rozptylem)

**NEW**



**DIFFUSER MEDIUM**

NOVA R  
NOVA 2 CAS /  
CONNECT  
MULTIMATCH R

8.90



**DIFFUSER**

NOVA 4K /C+R  
NOVA 4 SPS  
NOVA 4 CAS /  
CONNECT  
MULTIMATCH 3 SPS /  
CONNECT

10.90



**DIFFUSER LARGE**

NOVA 6K /C+R  
NOVA 12K  
NOVA 6 /10 SPS  
NOVA 10 CAS /CONNECT  
MULTIMATCH 8 SPS /  
CONNECT

15.90



**DIFFUSER X-LARGE**

NOVA 6 /C+R

**NEW**



**DIFFUSER XX-LARGE**

NOVA 12



# PŘÍSLUŠENSTVÍ

- Magnetické držáky pro flexibilní umístění na jakémkoli magnetickém povrchu
- Extra baterie pro SPS výrobky

**SCANGRIP®**

INNOVATION FROM DENMARK



**MAGNET BRACKET**

NOVA 4, 6 /C+R  
NOVA 4K, 6K /C+R  
NOVA 4 SPS  
NOVA 4 CAS /  
CONNECT  
MULTIMATCH 3 SPS



**MAGNET BRACKET L**

NOVA 12  
NOVA 12K  
NOVA 6 /10 SPS  
NOVA 10 CAS /  
CONNECT  
MULTIMATCH 8 SPS



**SPS BATTERY 8Ah**

NOVA SPS  
AREA SPS  
MULTIMATCH SPS  
UV-GUN



# PŘÍSLUŠENSTVÍ

**SCANGRIP®**

INNOVATION FROM DENMARK

- SCANGRIP nabízí 1 baterii CAS, ale všechny 18V baterie METABO / CAS od roku 2009 jsou kompatibilní se řadami SCANGRIP CONNECT a CAS
- METABO / CAS nabíječku lze používat na všechny baterie CAS od roku 2009
- SCANGRIP zdroj napájení poskytuje nepřetržité napájecí řešení pro všechny modely pracovních světel SCANGRIP CAS / CONNECT



**CAS BATERIE  
18V LI-LION 5.2Ah**

Všechny produkty SCANGRIP  
CAS  
Všechny produkty SCANGRIP  
CONNECT

119.90



**CAS BATERIE  
18V LI-LION 2.0Ah**

Všechny produkty SCANGRIP CAS  
Všechny produkty SCANGRIP  
CONNECT

59.90



**CAS NABÍJEČKA SC30**

Všechny baterie METABO / CAS

54.90



**ZDROJ NAPÁJENÍ**

CONNECT /CAS série

79.90



# PŘÍSLUŠENSTVÍ

- Nabíječka VEGA LITE C + R pro zásuvky autozapalovačů 12V a 24V
- Stojany a zavěšení zajišťují flexibilitu při používání všech reflektorů
- Stojan s 5-ti koly pro zlepšenou stabilitu
- Držák pro montáž další lampy
- Stativ s pevnými body na všech třech nohách pro snadné zajištění

**SCANGRIP®**

INNOVATION FROM DENMARK



Auto adaptér C+R

NOVA C+R  
VEGA LITE C+R

31.90



SCAFFOLDING BRACKET

NOVA  
MULTIMATCH

31.90



DUAL BRACKET

TRIPOD

26.90



TRIPOD 3 metr

NOVA - MULTIMATCH  
VEGA LITE  
SITE LIGHT  
AREA LIGHTS

119.90



STOJAN NA  
KOLEKOLEČKÁCH 1.9  
metr

NOVA - MULTIMATCH  
VEGA LITE  
AREA LIGHTS

159.90



# PŘÍSLUŠENSTVÍ

- Nový TRIPOD rozšiřitelný z 0,9 metru až na 2 metry
- Kompaktní provedení, přepravní délka 0,78, funkce QUICK RELEASE z černě lakovaného hliníku, pouze 2,1 kg



**TRIPOD 2M**

---

NOVA - MULTIMATCH  
VEGA LITE  
AREA LIGHTS

---

84.90





# PŘÍSLUŠENSTVÍ

- Jediný CHYTRÝ KONEKTOR s BEZPEČNOSTNÍM SYSTÉMEM BATERIE
- Individuálně vyvinutý pro 18V/20V akumulátorové sady téměř všech značek elektrického nářadí
- Automatická ochrana proti vybití
- Ochrana proti přetížení
- Dohled nad teplotou
- HILTI\* 21,6V
- Schváleno [TÜV TÜV Rheinland](#)

**SCANGRIP**  
CONNECT

NEW



Laserový potisk na zadní straně  
Název produktu + číslo položky

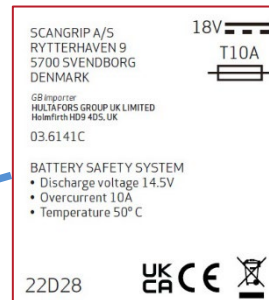
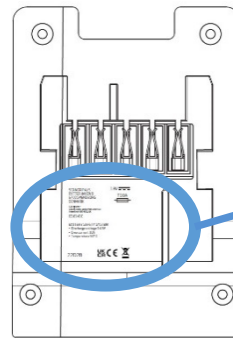

**SMART CONNECTOR**

Všechny produkty  
SCANGRIP CONNECT



**SCANGRIP**<sup>®</sup>

INNOVATION FROM DENMARK

Sortiment chytrého připojení od SCANGRIP

Kompaktibilní s AEG -BERNER – BOSCH / AMPSHARE – BOSCH GREEN – DEWALT – EINHELL – FEIN – FESTOOL – FLEX – HAZET – HIKOKI – HILTI\* - INGERSOLL – MAKITA – MILWAUKEE – PANASONIC – RIDGID – RUPES - SNAP-ON – WÜRTH

NEW



9.90 / 24.90\*



# SVÍTILNY LINE LIGHT PRO ZVEDÁKY

**SCANGRIP®**

INNOVATION FROM DENMARK

- Kompletní řešení osvětlení pro automobilové zvedáky. Mimořádně silné osvětlení pracovní oblasti díky úhlu 75° který zabraňuje oslepení mechaniků během práce
- Osvětlení vhodné pro všechny dvousloupové zvedáky a mobilní sloupové zvedáky bez ohledu na typ. Včetně funkce stmívače
- Vyrobeno pro snadnou instalaci



**2-POST**

2 x 1250

67

Kabel

403.90



**LINE LIGHT 1**

2750

67

Kabel

241.90



**LINE LIGHT 2**

2 x 2000

67

Kabel

393.90



**LINE LIGHT 4**

4 x 2750

67

Kabel

1009.90

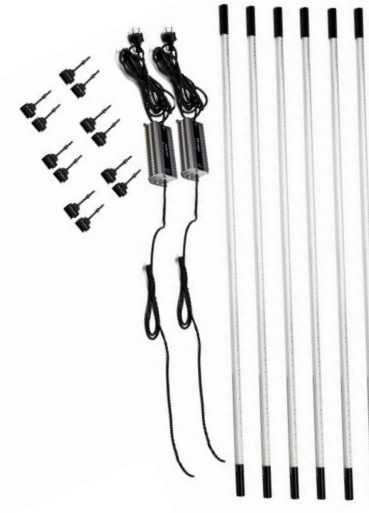

**LINE LIGHT 6**

6 x 2750

67

Kabel

1514.90

## AUTOMOBILOVÝ

Dílny



Silniční služba



Težká technika



Vybavení dílny



Lakovny



Detailing



Použití výrobků pro zvýrazněné cílové skupiny

# PŘÍSLUŠENSTVÍ

**SCANGRIP®**

INNOVATION FROM DENMARK

- Kombinujte osvětlovací jednotky LINE LIGHT s napájecím zdrojem, kabelem a vhodnými klipy, držáky a háčky
- Řada flexibilních odpružení umožňuje umístit osvětlovací jednotky přesně tam, kde je potřebujete



ZDROJ NAPÁJENÍ

ZDROJ NAPÁJENÍ

ZDROJ NAPÁJENÍ

CLIP SET

MAGNET

FLEXIBILNÍ MAGNET

25 Watt

80 Watt

200 Watt

Ø60mm  
Včetně kování a klipu

Kulový kloub

31.90

51.90

74.90

6.70

23.90

42.90



# PŘÍSLUŠENSTVÍ

**SCANGRIP®**

INNOVATION FROM DENMARK

- Kombinujte osvětlovací jednotky LINE LIGHT s napájecím zdrojem, kabelem a vhodnými klipy, držáky a háčky
- Řada flexibilních odpružení umožňuje umístit osvětlovací jednotky přesně tam, kde je potřebujete



**MAGNET**

S malým klipem  
ø30mm

15.90



**KLIP**

Malý kovový klip

4.20



**DIMMER**

Nastavte plynulou  
intenzitu světla od 1 do  
100%

70.90



**DRŽÁK**

20 cm flexibilní rameno  
s magnetem ø60 mm

31.90



**DRŽÁK**

20 cm flexibilní rameno  
s přísavkou ø60 mm

26.90



**HÁČEK**

Nastavitelný háček s  
držákem a magnetem

11.90



# PŘÍSLUŠENSTVÍ

**SCANGRIP®**

INNOVATION FROM DENMARK

- Kombinujte osvětlovací jednotky LINE LIGHT s napájecím zdrojem, kabelem a vhodnými klipy, držáky a háčky
- Řada flexibilních odpružení umožňuje umístit osvětlovací jednotky přesně tam, kde je potřebujete



**MAGNET**

S malým klipem  
ø60mm



**MAGNET**

S malým klipem  
ø30mm



**NAPÁJECÍ KABEL**

8 meter



26.90

20.90

8.50

# SVÍTILNY BONNET

**SCANGRIP®**

INNOVATION FROM DENMARK

- LINE LIGHT BONNET C + R kompaktní a tenká svítidla s pokročilým systémem DUAL SYSTEM 2v1 s akumulátorem nebo kabelem
- Nastavitelný teleskopický držák 1,2 - 1,7 m s měkkými háky na koncích
- NOVA BONNET včetně dobíjecí NOVA R, kterou lze oddělit a použít jako samostatnou ruční lampu
- K dispozici je další držák pro umístění více NOVA R na držák



LINE LIGHT BONNET C+R

NOVA BONNET

1400

2000

65

67

1.5h - 3h

2h - 20h

169.90

149.90

## AUTOMOBILOVÝ

Dílny



Silniční služba



Težká technika



Vybavení dílny



Lakovny



Detailing



# SVÍTILNY BONNET

- Držáky BRACKET a BONNET mohou vaši ruční lampu NOVA R proměnit v flexibilní světlo na kapoty

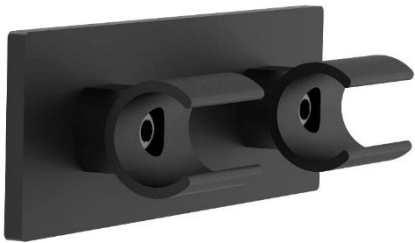

**BRACKET**

BONNET HOLDER

21.90



**DRŽÁK BONNET**

BRACKET & NOVA R  
LINE LIGHT BONNET

42.90



# DETAILING A COLOURING

**SCANGRIP®**

INNOVATION FROM DENMARK

Osvětlení pro lakýrnický průmysl

- Specializovaná osvětlovací řešení s vynikající kvalitou, vyrobená pro přizpůsobení barev, detaily a obecné lakování
- Použitelné všude tam, kde lakovaný povrch vyžaduje kontrolu
- Pro přesné vykreslení a přizpůsobení barev. Index založený na 15 referenčních barvách, namísto pouhých 8 v běžném CRI+



95 CRI+

DETAILING AND  
COLOUR MATCH





# TUŽKOVÉ SVÍTILNY

**SCANGRIP®**

INNOVATION FROM DENMARK

- MATCH PEN se zaostřovací funkcí a světelným paprskem od 10° do 70° vč. 2 x AAA baterie
- Dobíjecí MATCHPEN R se 2 tepelnými odstíny světla a světelným paprskem od 10° do 45°



**MATCH PEN**



**MATCH PEN R**

100

100

54

30

Až do 2h

Až do 2.5h

42.90

54.90

## AUTOMOBILOVÝ

Dílny



Silniční služba



Težká technika



Vybavení dílny



Lakovny



Detailing



Použití výrobků pro zvýrazněné cílové skupiny

# RUČNÍ SVÍTILNY

**SCANGRIP®**

INNOVATION FROM DENMARK

- Ruční MINIMATCH se 2 barevnými odstíny světla (teplými a studenými), zvláště vhodný pro světlé a tmavě zbarvené povrchy
- SUNMATCH 4 s novou funkcí plynulého skenování CCT poskytující teplotu barev od 2500K do 6500K.
- Vestavěný inteligentní systém tepelné ochrany, zabraňuje přehřátí – po 3 minutách se přepne do nízkého režimu (50 %)
- Dlouhá životnost spolu s funkcí plynulého stmívání
- SUNMATCH 4 je vč. difuzoru
- DIFFUSER pasuje na MINIMATCH a SUNMATCH 4

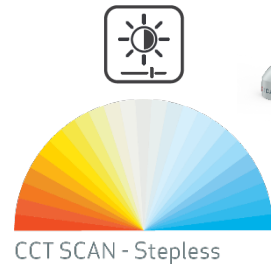

## AUTOMOBILOVÝ

Dílny



Silniční služba



Težká technika



Vybavení dílny



Lakovny



Detailing



200

500



65

65



2h - 4h

2h - 10h



94.90

139.90

15.90

Použití výrobků pro zvýrazněné cílové skupiny

# ČELOVÉ SVÍTLILNY

**SCANGRIP®**

INNOVATION FROM DENMARK

- I-MATCH 3 s pozoruhodně nízkou hmotností a funkcí bezdotykového (on/off) senzoru
- Dlouhá životnost spolu s funkcí plynulého stmívání
- Volitelná powerbanka 4000mAh pro delší provozní dobu
- Powerbanku k hlavovému pásku přes přiložený flexibilní klipsový držák a připojte kabel k čelovce
- Držák na přilbu s nastavitelným úhlem osvětlení 150° vč. 3ks lepicí základny

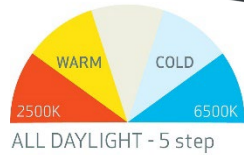
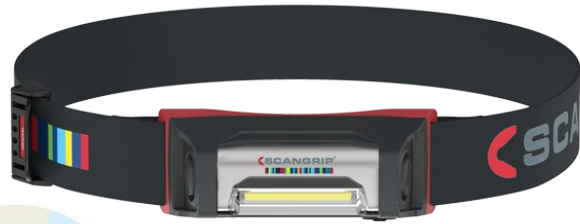
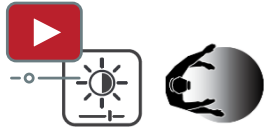

**I-MATCH 3**

**POWER BANK**

**I-MATCH 3 DRŽÁK NA PŘILBU**



250



65



1.5h -15h



84.90

29.90

14.90

## AUTOMOBILOVÝ

Dílny



Silniční služba



Težká technika



Vybavení dílny



Lakovny



Detailing



# ČELOVÉ SVÍTLILNY

**SCANGRIP®**

INNOVATION FROM DENMARK

- UNIMATCH poskytuje až 150 lumenů ve dvou krocích a 75 lumenů reflektor
- Plynulá funkce CCT umožňující přesnou barevnou teplotu
- Upravte teplotu barev v rozsahu 2500 K až 6500 K
- Vestavěný magnet a klip pro snadnou montáž nebo nošení v kapse



**NEW**



## UNIMATCH

150 / místo 75

20

1.75h - 3.5h

74.90

### AUTOMOBILOVÝ

Dílny



Silniční služba



Težká technika



Vybavení dílny



Lakovny



Detailing



# PRACOVNÍ SVĚTLA MULTIMATCH

**SCANGRIP®**

INNOVATION FROM DENMARK

- Řada MULTIMATCH s funkcí plynulého skenování CCT poskytující teplotu barev od 2500K do 6500K a 5-ti stupňový stmívač světla
- Ruční svítidla MULTIMATCH R s vestavěnou power bankou
- MULTIMATCH 3 a 8 CONNECT mohou používat SCANGRIP SMART CONNECTOR pro 18V/20V baterie elektrického nářadí
- Kompatibilní s bateriovým systémem METABO/CAS „není potřeba žádný konektor“
- Hybridní použití, buď s bateriemi nebo se SCANGRIP CONNECT NAPÁJENÍM



MULTIMATCH R

MULTIMATCH 3

MULTIMATCH 8

1200

3000

8000

67

30/65 s napájením

30/65 s napájením

0.5h - 10h

až 30h@18V 5.2Ah

až 12h@18V 5.2Ah

134.90

219.90

329.90

AUTOMOBILOVÝ

Dílny



Silniční služba



Težká technika



Vybavení dílny



Lakovny



Detailing



Použití výrobků pro zvýrazněné cílové skupiny

# SADY PRO DETAILING

**SCANGRIP®**

INNOVATION FROM DENMARK

- Sada ESSENTIAL obsahuje základní produkty, které potřebujete pro efektivní vytváření detailů a barev



ESSENTIAL

I-MATCH 3

MINIMATCH

MULTIMATCH R

319.90



## AUTOMOBILOVÝ

Dílny



Silniční služba



Težká technika



Vybavení dílny



Lakovny



Detailing



# UV CURING PRODUKTY

**SCANGRIP®**

INNOVATION FROM DENMARK

LED řešení pro rychlost vytvrzování

- Rychlá vytvrzování, pouze 1 minuta pomocí vysoce výkonných LED
- Dlouhá životnost > 30 000 hodin a nízká spotřeba energie
- Žádná tvorba tepla
- Dobíjecí produkty s dlouhou dobou provozu



# UV VYTVRZOVÁNÍ

**SCANGRIP®**

INNOVATION FROM DENMARK

- UV-LIGHT pro malé a středně velké oblasti
- NOVA-UV S flexibilní držák se silnými vestavěnými magnety, které lze umístit do různých poloh
- UV-GUN extrémně výkonné světlo pro velmi rychlé a obsáhlé oblasti oprav barev. Vyměnitelná baterie s ukazatelem kapacity
- Produkty UV Curing byly úspěšně testovány a ověřovány na předních značkách produktů vytvrzovaných UV zářením

Viz [KOMPATIBILITA](#)



UV-LIGHT



NOVA-UV S



UV-GUN



BRÝLE S UV  
OCHRANOU

Vytvrzovací  
povrch

75cm<sup>2</sup>

490cm<sup>2</sup>

2100cm<sup>2</sup>

30

30

30

Až do 1.5h

Až do 1.5h

Až do 40min

179.90

429.90

1.349.90

21.90

**AUTOMOBOLOVÝ**

Dílny



Silniční služba



Težká technika



Vybavení dílny



Lakovny



Detailing



Použití výrobků pro zvýrazněné cílové skupiny



# UV VYTVRZOVÁNÍ

**SCANGRIP®**

INNOVATION FROM DENMARK

- Rychlé vytvrzení velmi velkých ploch bez vývinu tepla
- Vestavěný časovač a dálkově ovládaný aplikací SCANGRIP
- MONTÁŽNÍ DRŽÁK pro použití v kombinaci se [SCANGRIP stojanem](#)
- Produkty UV Curing byly úspěšně testovány a ověřovány na předních značkách produktů vytvrzovaných UV zářením  
Viz [KOMPATIBILITA](#)



Bluetooth

UV-  
EXTREME



Bluetooth

UV-EXTREME PLUS



Montážní držák

Vytvrzovací  
povrch

7000cm<sup>2</sup>

13000cm<sup>2</sup>

30

30

1.999.90

2.999.90

49.90

[AUTOMOBILOVÝ](#)

Dílny



Silniční služba



Težká technika



Vybavení dílny



Lakovny



Detailing



Použití výrobků pro zvýrazněné cílové skupiny

## KDY ZÁKAZNÍK NAKUPUJE?

Působíte-li jako velkoobchodní distributor a prodáváte obchodníkům a dealerům, je důležité vědět, kdy je čas se zaměřit na produkty poskytující zákazníkům světlo při konkrétní práci.

Když pracujete jako obchodník nebo prodejce, je důležité vědět, kdy vaši koncoví zákazníci pracovní svítelný používají.

---

### AUTOMOBILOVÝ TRH

---

**Místní velkoobchod / prodejce...**

celý rok, ale propagace se často plánují ve  
2. a 3. čtvrtletí

**Koncoví uživatelé nakupují pracovní  
světla..**

po celý rok

---



## JAK PRODÁVAT SCANGRIP KONCOVÝM UŽIVATELŮM?

Nyní máte znalosti o našem sortimentu a kdo je typický koncový uživatel.

Nejjednodušším a nejúspěšnějším způsobem prodeje SCANGRIPU koncovým uživatelům je ukázat jim produkty.

Pro podporu tohoto SCANGRIPu existuje několik řešení:

- Demo boxy
- Prodejní display
- Úpravy na zakázku

Dohodněte si praktické podrobnosti  
s manažerem prodeje/ exportním manažerem Scangrip



# WORK LIGHTS OF THE FUTURE

Designed by us. Manufactured by us.

**SCANGRIP**<sup>®</sup>

INNOVATION FROM DENMARK

## JAK PRODÁVAT SCANGRIP CONNECT KONEČNÉMU UŽIVATELI

Pro co nejlepší prezentaci řady CONNECT, důrazně doporučujeme vystavovat produkty společně s elektrickými.

Díky tomu bude pro koncového uživatele snadné porozumět používání řady CONNECT spolu se všemi ostatními značkami baterií v řadě 18V/20V.



## PARTNERSKÉ STRÁNKY SCANGRIP



SCANGRIP BUSINESS PARTNERSITE je vaše online marketingová platforma, kde najdete vše, co potřebujete k prodeji produktů SCANGRIP

Prodejci nakupující od SCANGRIP mohou také získat přístup na STRÁNKU OBCHODNÍCH PARTNERŮ

Požádejte prosím svého manažera prodeje SCANGRIP / manažera exportu o své přihlašovací jméno a heslo



# WORK LIGHTS OF THE FUTURE

Designed by us. Manufactured by us.

**SCANGRIP**<sup>®</sup>  
INNOVATION FROM DENMARK

## STAHOVÁNÍ BROŽUR

Všechny oficiální ceníky a brožury jsou ke stažení přímo na [scangrip.com](https://scangrip.com)

Mnoho brožur je k dispozici v angličtině, němčině, francouzštině, španělštině, portugalské a italské

**SCANGRIP**<sup>®</sup>  
INNOVATION FROM DENMARK



# DEMO BOXY

**SCANGRIP®**

INNOVATION FROM DENMARK

- Snadný způsob pro předvedení klíčových produktů SCANGRIP koncovým zákazníkům
- Použijte produkty z demo boxů v obchodě k zobrazení sortimentu SCANGRIP
- Získejte speciální netto cenu na demo-boxy



Ruční lampy



HEAD & PEN SVĚTLA

---

Netto cena je k dispozici na partnerské stránce SCANGRIP



---

Netto cena je k dispozici na partnerské stránce SCANGRIP

# PRODEJNÍ DISPLAYE

**SCANGRIP®**

INNOVATION FROM DENMARK

Různá řešení pro prodejny

- Demo display pro prezentace, vestavěný zdroj napájení
- Celokovový displej nebo flexibilní kartonové prodejní displeje
- Kartonové pódium s volitelnou kovovou deskou



**COUNTER DISPLAY**

Displej s kovovou horní deskou pro prezentaci produktu

20.00 Display  
80.00 Kovová horní část



**CARBOARD SHOP DISPLAY**

Exkluzivní prodejní displej pro přesvědčivou prezentaci produktu SCANGRIP v obchodě

39.00 Knockdown  
45.00 Assembled



**CARBOARD SHOP DISPLAY**

Univerzální a flexibilní ukázkový kartonový displej pro výstavy s přehrávačem videa a kovovou horní deskou

185.00 Standard  
250.00 Colour Match

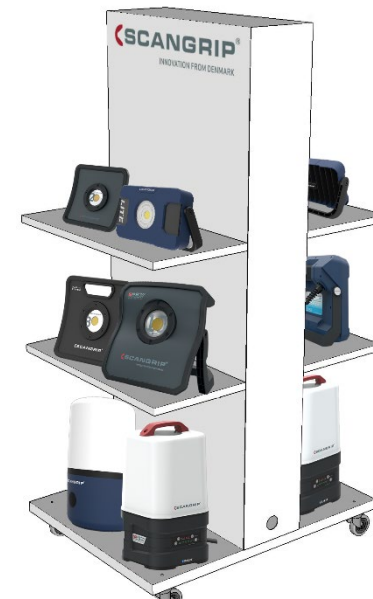

**FLOOD LIGHT DISPLAY**

Kovový prodejní displej pro přesvědčivé ukázky sortimentu reflektorů SCANGRIP v obchodě. Vestavěný zdroj napájení

465.00

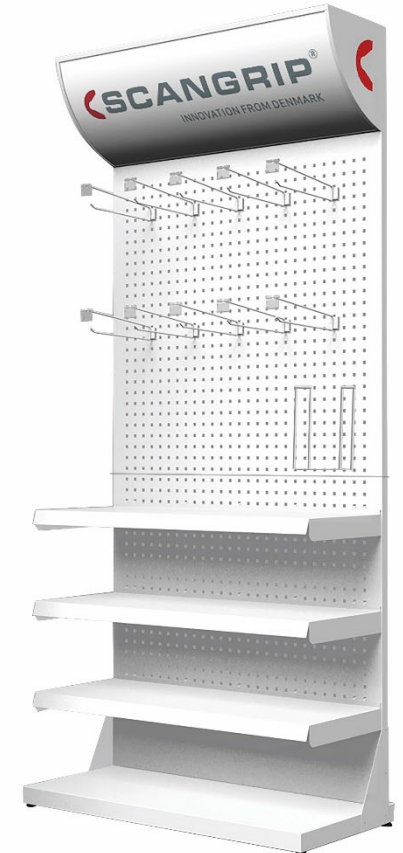

**SHOP DISPLAY**

Kovový prodejní displej pro přesvědčivé předvedení produktu SCANGRIP v obchodě. Osvětlená horní značka

399.00





# PRODEJNÍ STOJANY

**SCANGRIP®**

INNOVATION FROM DENMARK

Různá řešení v místě prodeje

- Roll-up, Pop-up displeje pro řadu CONNECT a displej pro prezentaci světlometů Flood a ručních svítilen

NEW



ROLL-UPS

Rozměr: 80 x 220 cm

77.00

NEW



POP UP DISPLAYS  
CONNECT

Rozměr: 150 x 41 x 24 cm

30.00

NEW



POP UP DISPLAYS  
CONNECT

Rozměr: 190 x 50 x 27 cm

50.00

NEW



FLOOD LIGHT INSTORE

Kovový stojan na prodejnu vč.  
vyměnitelného bočního panelu s  
brandingem / informacemi  
na obou stranách

90.00



# TABULKA ZOBRAZENÍ

**SCANGRIP®**

INNOVATION FROM DENMARK

- Nakupujte displeje pro prezentaci Flash Light. Displej zobrazuje kompletní řadu „nabíjecích nebo alkalických sérií“
- Malý pultový displej pro sestavení rychle se pohybujících sad
- Flexibilní stolní stojan pro mix produktů pro atraktivní prezentaci v obchodě



**DISPLEJ PRO BLESK**

Displej vyrobený z akrylu

30.00



**DISPLEJ PRO ČELOVKU**

Displej vyrobený z akrylu

23.00



**MALÝ PULTOVÝ DISPLEJ**

Display vyroben z kartonu

Zdarma dle projektu



**COUNTER DISPLAY**

Display vyroben z kartonu

8.00 Knockdown



# INDIVIDUÁLNÍ AKCE

- Navrhněte si vlastní speciální proppende balíček a zvýšte tím prodej
- Extrémně rychlé a flexibilní
- Pouze 50 souprav jako minimální objednané množství
- Výrobní doba od přijetí pevné objednávky je pouze jeden týden
- Kromě velmi velkých a dlouhých produktů lze zabalit všechny kombinace
- Najděte již existující sady na [SCANGRIP BUSINESS PARTNERSITE](#)



## USB NABÍJEČKY A KABELY

- Používáme mini DC zástrčku a USB-C, protože je robustní a spolehlivý ve vztahu k nečistotám a drsnému prostředí.
- Kabel USB je vždy součástí nabíjecích svítilen
- [SCANGRIP.COM](https://www.scangrip.com)





# TECHNICAL LIGHT GUIDE



Learn about technical lighting terms and become a LIGHTING EXPERT in only few minutes



You will always find both lumen and lux specifications for all SCANGRIP work lights

## TECHNICAL LIGHTING TERMS

	<b>Light source</b>	LED type	High power (single chip) SMD Surface Mounted Device (single chip) COB Chip On Board (chip array)
	<b>LED performance</b>	Lumen per Watt (lm/W)	Energy efficacy. How much visible light you get compared to the amount of electricity consumed.
	<b>Luminous Flux</b>	Lumens (lm)	Light output. Total amount of luminous power emitted from the light source
	<b>Illuminance</b>	Lux (lux@0.5m)	Intensity of illumination on a surface
	<b>Beam angle</b>	Degrees (°)	Angle where the light intensity is half the intensity at direct on-axis view (0°)
	<b>Beam distance</b>	m	Distance from light providing 0.25 lux (same as light from the full moon on a clear night in an open field)
	<b>CRI</b>	Ra	Colour rendering index. Ability to reveal colours (0-100, daylight = 100)
	<b>CCT</b>	Kelvin [K]	Colour temperature
	<b>Operating time</b>	Hours (h)	Rechargeable: Time from fully charged to fully discharged Alkaline: Time until light output is at 10% measured after 3 seconds
	<b>Charging time</b>	Hours (h)	Time from fully discharged to fully charged battery
	<b>Battery</b>	Voltage (V) / Capacity (mAh) / Types	Types: Lithium-ion (Li-ion) or lithium-polymer (Li-Po) or Alkaline
	<b>Protection class</b>	Ingress Protection (IPXX)	First digit: protection level against solids/dust Second digit: protection level against water
	<b>Impact protection</b>	IK rating (IKXX)	Protection level against external mechanical impact
	<b>Impact resistance</b>	m	Resistance when dropped on concrete (drop test)





## TECHNICAL LIGHT GUIDE



SCANGRIP work lights take advantage of the latest LED technology to ensure highest possible efficiency and minimal energy consumption.



SCANGRIP was the first lighting manufacturer in the world to develop a floodlight based on COB LED. Now, this has become standard all over the market

Almost all SCANGRIP work lights are designed with high-efficient COB LEDs.



INNOVATION FROM DENMARK

	<b>Cable</b>	Type / length	E.g. H05RN-F / 5m
	<b>Operating voltage</b>	Voltage (V) / Frequency (Hz)	Supply voltage is V AC or V DC. Frequency when AC operated
	<b>Charging voltage</b>	Voltage (V) / Current (mA)	Rated charging voltage and recommended charging current
	<b>Power consumption</b>	Max W	Total power consumption for unit
	<b>Temperature</b>	°C	Min/max ambient operation temperature
	<b>Dimensions</b>	mm	Length x width x height
	<b>Net weight</b>	g	Net weight

SCANGRIP USES ANSI/NEMA FL1 STANDARD FOR ALKALINE PRODUCTS

## ELECTRICAL APPLIANCE CLASSES

	<b>CLASS 1</b>	Earth connection	Cabled work lights, e.g.: NOVA 5K
	<b>CLASS 2</b>	Double insulation	Cabled work lights with plastic housing, e.g. STAR LITE
	<b>CLASS 3</b>	Extra-low and safe voltage	Rechargeable work lights



# TECHNICAL LIGHT GUIDE



The first digit is the level of protection against hazardous parts and the ingress of solid foreign objects (dust).

The second digit reflects the level of protection against harmful ingress of water.



SCANGRIP lamps are specially developed for work use and undergo a wide range of tests to ensure high durability and long lifetime.

The vast majority of SCANGRIP work lights are rated with a high IP degree, IP54 or IP65, and are prepared for demanding, outdoor use.

## INGRESS PROTECTION

Class is defined with an IP code IPXX

SOLIDS

1. Protected against solids greater than  $\varnothing 50\text{mm}$  such as a hand.



2. Protected against solids greater than  $\varnothing 12.5\text{mm}$  such as a finger.



3. Protected against solids greater than  $\varnothing 2.5\text{mm}$  such as a screwdriver.



4. Protected against solids greater than  $\varnothing 1\text{mm}$  such as a wire.



5. Dust protected. Limited ingress of dust permitted.



6. Totally dustproof.



1. Protected against vertically falling drops of water. Limited ingress permitted.



2. Protected against vertically falling drops of water by an incline of up to 15 degrees from the vertical. Limited ingress permitted.



3. Protected against sprays of water up to 60 degrees from the vertical. Limited ingress permitted for 3 minutes.



4. Protected against strong water splashes from all directions. Limited ingress permitted.



5. Protected against jet of water from all directions. Limited ingress permitted.



6. Water from heavy seas or water projected in powerful jets shall not enter the enclosure in harmful quantities.



7. Protection against the effects of short term water immersion between 15cm and 1m for 30 minutes.



8. Protection against long term immersion in water under pressure.

**IP67**

WATER



# TECHNICAL LIGHT GUIDE



During the day, the sunlight will have different colour temperatures and change from warm to cold temperatures throughout the day.

The color temperature reflects if the light from the LED is warm or cold. As a rule of thumb warm color temperatures are below 4000K, while cold color temperatures are above 4000K.



Most SCANGRIP work lights are 6000 / 6500K equivalent to daylight from the sun which provides optimum working light. This color temperature is comfortable to the human eye during a long working day and provides a concentrated work light.

## COLOR TEMPERATURE

Referred to as CCT.

The unit name is Kelvin, in abbreviated version only K.

**COLD**

**WARM**

8.000K  
7.000K  
6.000K  
5.000K  
4.000K  
3.000K  
2.000K  
1.000K

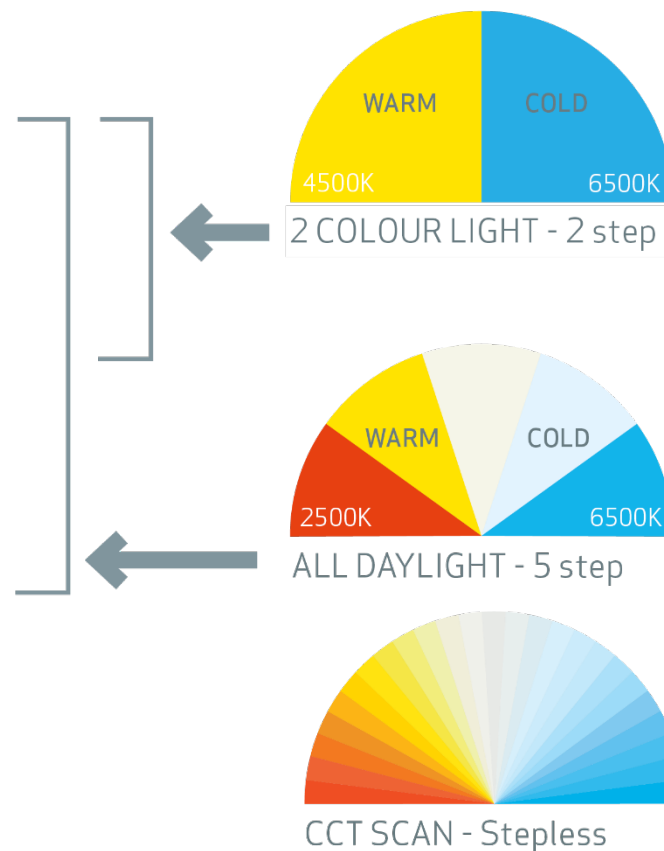



## APLIKACE PRO BLUETOOTH LIGHT CONTROL

- Stáhněte si aplikaci SCANGRIP do svého smartphonu a získejte všechny výhody ve svých každodenních pracovních situacích
- Ovládejte produkty na dálku, když jsou namontované na stavech nebo mimo dosah
- Aplikace SCANGRIP je k dispozici pro iOS a Android. [Kliknutím otevřete rychlého průvodce](#)



[Přímý odkaz na Apple App Store iOS](#)



[Přímý odkaz na Android App Store](#)



# OVLÁDÁNÍ PŘES APLIKACE BLUETOOTH

**SCANGRIP®**

INNOVATION FROM DENMARK

- Chytře využijete technologii k práci
- Ovládejte produkty na dálku, pokud jsou namontovány na stativy nebo mimo dosah
- Aplikace SCANGRIP je k dispozici pro iOS a Android. [Kliknutím otevřete průvodce](#)

Kliknutím na obrázek produktu se vrátíte do skupiny daného produktu



Bluetooth

## NOVA 12, 12K

Stmívací světelný výkon 5 úrovní  
10% -100%

Zapnutí / vypnutí

Skupinová kontrolní funkce, až 4 lampy  
Lze přiřadit kód PIN a lampy pojmenovat



Bluetooth

## NOVA SPS / CAS / CONNECT

Stmívací světelný výkon má 5 úrovní  
10% - 100%

Zapnutí/vypnutí, stav napájení

Skupinová kontrolní funkce, až 4 lampy  
Lze přiřadit kód PIN a lampy  
pojmenovat



Bluetooth

## MULTIMATCH SPS / CONNECT

Stmívací světelný výkon má 5 úrovní  
10% - 100%

Zapnutí/vypnutí, stav napájení

Skupinová kontrolní funkce, až 4 lampy  
Lze přiřadit kód PIN a lampy pojmenovat  
Upravte hodnotu CCT v 5ti krocích 2500K – 6500K



Bluetooth

## AREA 10 SPS / CAS / CONNECT

Stmívací světelný výkon 5 úrovní 10% -  
100%

Zapnutí / vypnutí, stav napájení

Skupinová kontrolní funkce, až 4 lampy  
Lze přiřadit kód PIN a lampy pojmenovat  
Změna mezi 360° a 180°



# OVLÁDÁNÍ PŘES APLIKACE BLUETOOTH

**SCANGRIP®**

INNOVATION FROM DENMARK

- Chytře využijete technologii k práci
- Ovládejte produkty na dálku, pokud jsou namontovány na stativy nebo mimo dosah
- Aplikace SCANGRIP je k dispozici pro iOS a Android. [Kliknutím otevřete průvodce](#)



Kliknutím na obrázek produktu se vrátíte do skupiny daného produktu



 Bluetooth

## UV-EXTREME

Nastavte provozní dobu mezi 1 a 9 minutami

Nastavte provozní dobu bez vypnutí lampy

Seskupení až 4 jednotek a ovládání jako jedna jednotka



## ZÁRUKA 3 NEBO 5 LET

Záruka prodloužena na 36 nebo 60 měsíců při registraci produktu na webu

Jednoduché pokyny:

- Světla SCANGRIP je nutné zaregistrovat do 4 týdnů od nákupu.
- Pro uplatnění záruky bude vyžadován doklad o koupi a vytištěný záruční list.
- Na baterie se nevztahuje záruka 3 nebo 5 let
- Záruka 3 nebo 5 let se nevztahuje na škody způsobené použitím produktu s jinými, než originálními náhradními díly SCANGRIP, nesprávným použitím, zneužitím, nehodami nebo jinými vnějšími příčinami.
- 3 nebo 5letá záruka se nevztahuje na baterie SCANGRIP CAS.



## NÁHRADNÍ DÍLY

Výrobky Scangrip jsou vyrobeny na výdrž, mají dlouhou životnost a jsou určeny pro profesionální použití v extrémně drsných podmínkách.

Ačkoliv jsou všechny součástky navrženy na výdrž, může dojít k opotřebení a nebo k mechanickému poškození.

Přesto, ale uživatel světelných Scangrip je nemusí vyhodit do koše.

U téměř všech produktů jsou k dispozici náhradní díly!

Příklady náhradních dílů a příslušenství pro [NOVA 4K C+R](#)

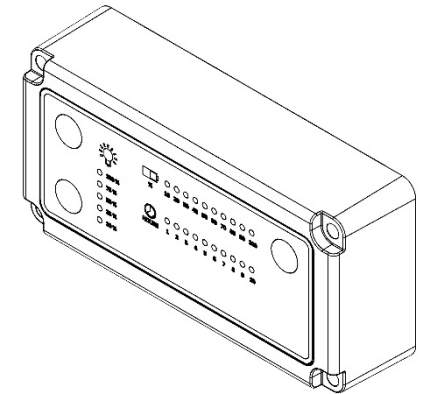



Námi navrženo. Námi vyrobeno